

схема электрическая принципиальная

СПГ-761.2 А2



схема расправки колодки РСГ7ТВ на МИДА ДИ-13П



схема расправки колодки BINDER на головке СПГ

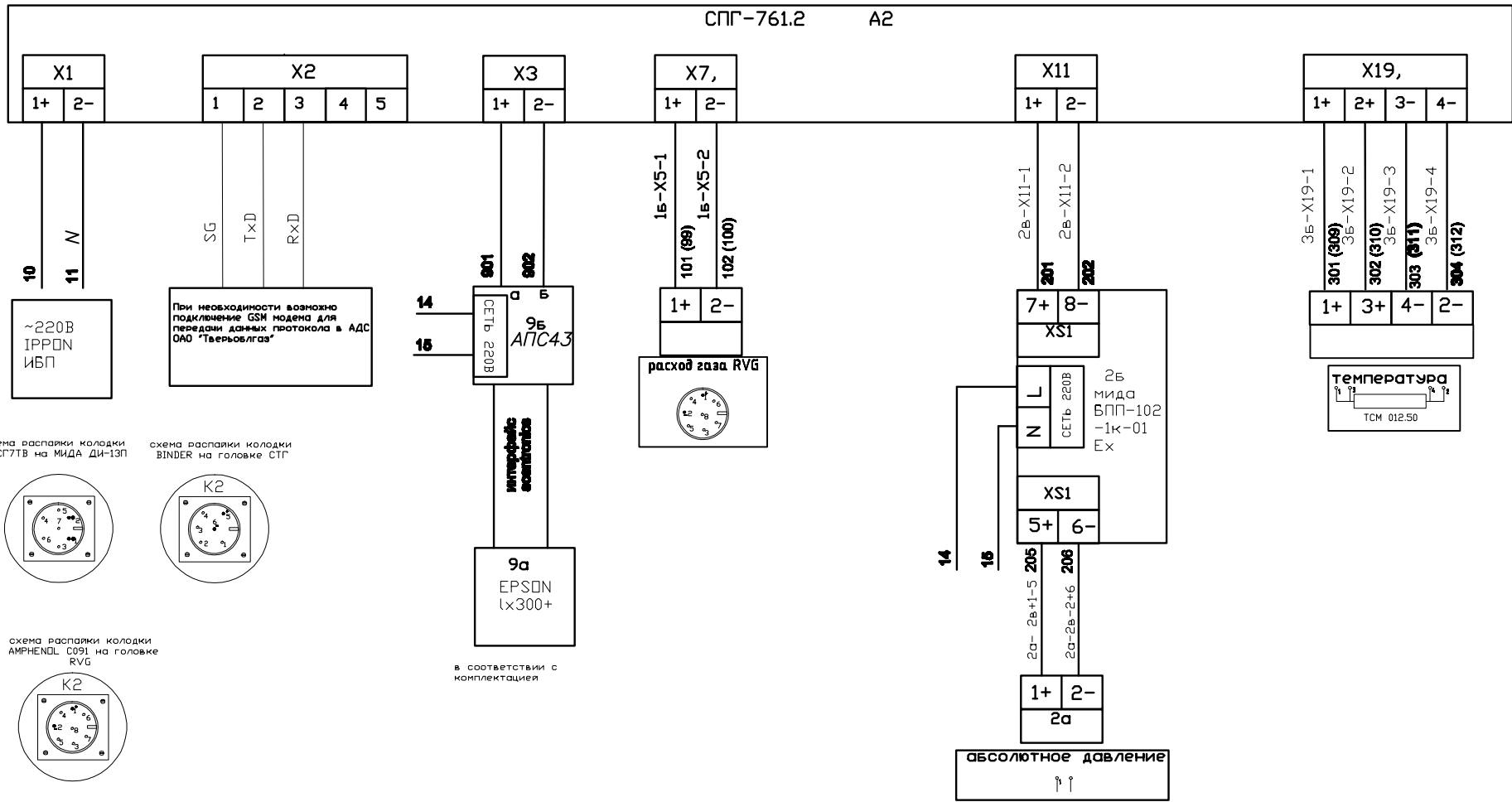

схема расправки колодки AMPHENOL C091 на головке RVG

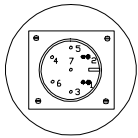

в соответствии с комплектацией

схема расключения ТПТ-17 4х-пров.

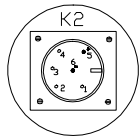
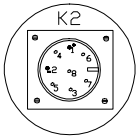

схема расключения колодки МИДА ДИ(ДА) 2х-пров.



схема расключения колодки TCM 012.50 4х-пров.

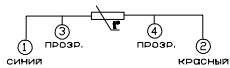
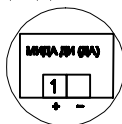
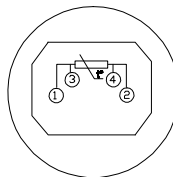

Одноканальный узел учета природного газа ШКУГ-1 для датчика абсолютного давления		
отдел	лист	листов
Подпись: _____ Дата: _____		
ГИП		
Руководитель		
Выполнил		
схема электрическая принципиальная		ООО "ТЕЛСИ" г. Тверь