

# схема электрическая принципиальная

СПГ-761.2 А2



схема расправки колодки РСГ7ТВ на МИДА ДИ-13П



схема расправки колодки BINDER на головке СПГ

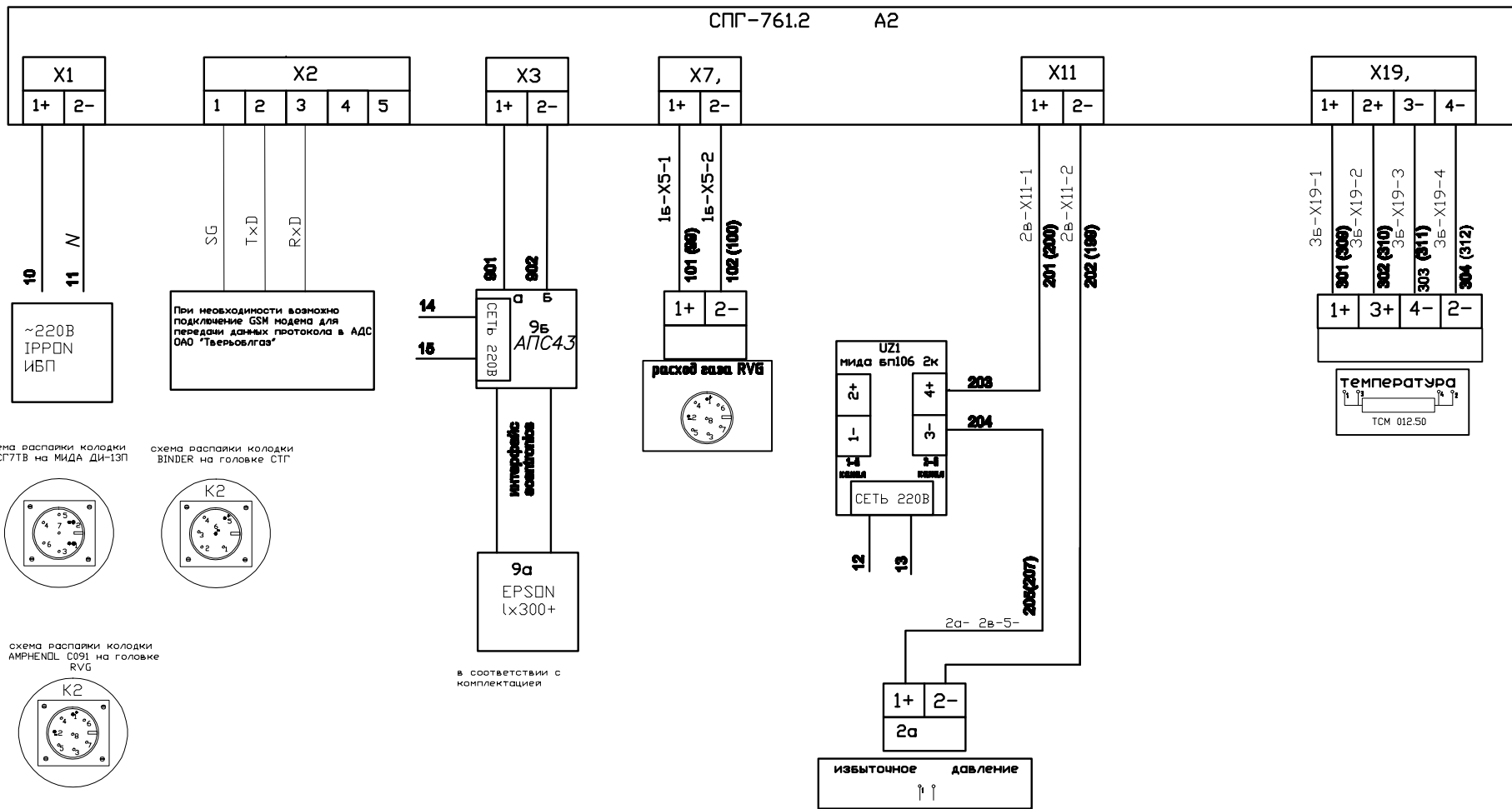

схема расправки колодки AMPHENOL C091 на головке RV6

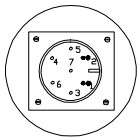

в соответствии с комплектацией

схема расключения колодки ТПТ-17 4х-пров.

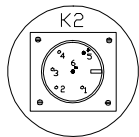
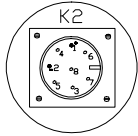

схема расключения колодки МИДА ДИ(ДА) 2х-пров.



схема расключения колодки TCM 012.50 4х-пров.

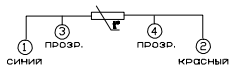
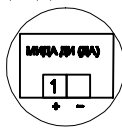
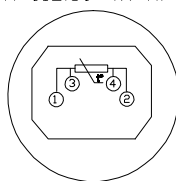

				<b>Одноканальный узел учета природного газа ШКУГ-1 для датчика избыточного давления</b>		
				Получил:	Дал:	лист
				ГИП		
				Руководитель		
				Выполнил		
				схема электрическая принципиальная		
				ООО "ТЕЛСИ" г. Тверь		